

Serie 7100 und 7200



Für jede
Anwendung.



Flachablage für Uhren (mit C+P Moosgummimatte)



Die Flachablageschränke von C+P verstehen zu begeistern. Sie sind für fast jede gewünschte Speziallösung verwendbar, nicht zuletzt durch die gerasterten Quer- und Tiefenteiler. Und die gibt es nur bei C+P.



Flachablage für Münzen



*Flachablage für Musterkollektionen
(mit C+P Unterteilung)*



Flachablage für Büroartikel (mit C+P Unterteilung)



Flachablage für Sammlungen

Serie 7100 und 7200

Das bieten die Flachablageschränke:

Die universellen Schubladenschränke für alles, was flach ist

- z.B. für Poster, Grafische Drucke (Ateliers), usw.
- Alle Auszüge vorne mit Niederhalter und hinten mit Deckleiste
- Stabile Stahlkonstruktion mit aufschlagenden Schubladenblenden und hochwertiger Einbrennbeschichtung
- Viele Kombinationsmöglichkeiten durch optionale Sockel und Abdeckplatten
- Elegante und ergonomische Bügelgriffe matt vernickelt
- Zentralverschluss mit 2 Schlüsseln
- Auszugssperre und serienmäßige Kunststoffgleiter (Fußbodenschutz)
- **10 Jahre Garantie** auf die Schienenführung
- Schubladen mit ESE-System® (End-Selbst-Einzug), im DIN A1-Format voll ausziehbar
- Schubladenböden gerastert und unterteilbar, dadurch geeignet für unterschiedliche Anwendungen
- Maximale Schubladentraglast 40 kg
- In zwei Formaten (DIN A1 und DIN A0) und zwei Höhen lieferbar

Querschnitt der Schublade:

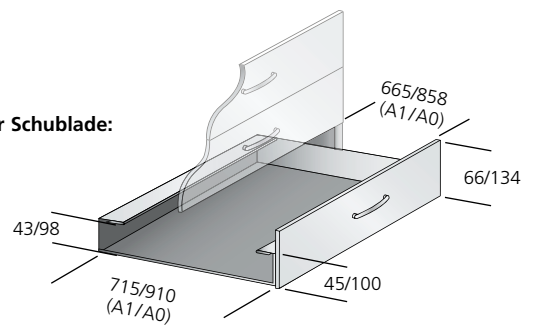

Erklärung der Innenmaße:

Serienausführung

- 45 mm = Höhe der Schubladenwanne
- 43 mm = lichte Innenhöhe der Schubladenwanne
- 66 mm = Blendenhöhe außen
- 55 mm = Innenhöhe der Schublade

Ausführung bei hoher Schubladenwanne und doppelter Blendenhöhe

- (Mehrpreis Modell 7000-80, siehe Seite 392 unten)
- 100 mm = Höhe der Schubladenwanne
- 98 mm = lichte Innenhöhe der Schubladenwanne
- 134 mm = Blendenhöhe außen
- 120 mm = Innenhöhe der Schublade



10 Jahre
Garantie



End-Selbst-
Einzug



40 kg Schub-
ladentraglast



Vollauszug
bei DIN A1



Kippsicherheit
(Auszugssperre)



Stapelbar



Nutzgröße



Inneneinrichtung
und Zubehör



Flachablageschränke



Bestell-Nr. 7100-000 + 7101-000
+ 7105-000 (Abdeckplatte)
+ 7103-000 (Sockel)



Bestell-Nr. 7101-000
+ 7105-000 (Abdeckplatte)
+ 7103-000 (Sockel)

Flachablageschränke Serie 7100

für Formate bis **DIN A1**, zentral verschließbar,
mit **voll** ausziehbaren Schubladen

1. Maße und Ausführung

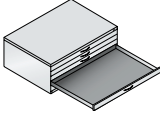
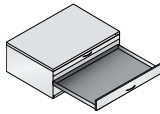
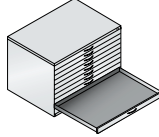
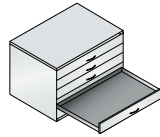
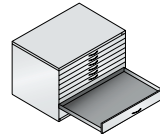
					
Breite	1100	1100	1100	1100	1100
Tiefe	765	765	765	765	765
Höhe	420	420	760	760	760
Schubladen-Innenmaße H x B x T	45/55 x 1005 x 710	45/55/120 x 1005 x 710	45/55 x 1005 x 710	45/120 x 1005 x 710	45/55/120 x 1005 x 710
Beschreibung	5 Schubladen mit normaler Blendenhöhe	3 Schubladen, 1 mit normaler, 2 mit doppelter Blendenhöhe	10 Schubladen mit normaler Blendenhöhe	5 Schubladen mit doppelter Blendenhöhe	8 Schubladen, 6 mit normaler, 2 mit doppelter Blendenhöhe
FKZ	7	7	10	10	10
Bestell-Nr.	7100-000	7100-100	7101-000	7101-100	7101-200
Preis €	1.099,-	889,-	1.789,-	1.289,-	1.599,-

Flachablageschränke Serie 7200

für Formate bis **DIN A0**, zentral verschließbar,
mit **4/5** ausziehbaren Schubladen

1. Maße und Ausführung

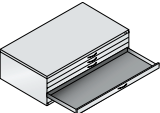
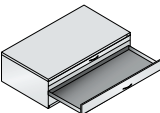
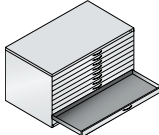
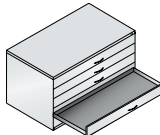
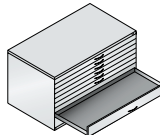
					
Breite	1350	1350	1350	1350	1350
Tiefe	960	960	960	960	960
Höhe	420	420	760	760	760
Schubladen-Innenmaße H x B x T	45/55 x 1255 x 905	45/55/120 x 1255 x 905	45/55 x 1255 x 905	45/120 x 1255 x 905	45/55/120 x 1255 x 905
Beschreibung	5 Schubladen mit normaler Blendenhöhe	3 Schubladen, 1 mit normaler, 2 mit doppelter Blendenhöhe	10 Schubladen mit normaler Blendenhöhe	5 Schubladen mit doppelter Blendenhöhe	8 Schubladen, 6 mit normaler, 2 mit doppelter Blendenhöhe
FKZ	9	9	12	12	12
Bestell-Nr.	7200-000	7200-100	7201-000	7201-100	7201-200
Preis €	1.229,-	989,-	2.099,-	1.489,-	1.859,-

2. Korpus- und Blenden-Farbe



Bitte wählen (Farbübersicht siehe Katalogende) 491

+ Zubehör 392

Bestellschritte:

1. Maße und Ausführung

2. Korpus- und Blenden-Farbe

+ Optionen

FKZ = Farbaufpreis-Kennzahl

Serie 7100 und 7200

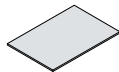
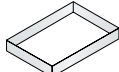
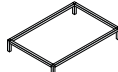
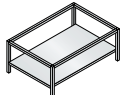

Abdeckplatten, Sockel und Untergestelle für Serie 7100

	DBS-Abdeckplatte ca. 25 mm stark (Dekor bitte angeben, Dekorübersicht siehe Katalogende)	Sockel für Schrankabteil mit Schubladen, greift allseitig in den Schrank- boden ein, vorne ca. 15 mm zurückgesetzt, bitte Farbe angeben	Untergestell aus Vierkantrohr ohne Zwischenboden, bitte Farbe angeben	Untergestell aus Vierkantrohr mit einem Zwischenboden, bitte Farbe angeben
				
Maße HxB x T	25 x 1100 x 765	100 x 1100 x 750	150 x 1100 x 750	445 x 1100 x 750
FKZ	-	1	3	4
Bestell-Nr.	7105-000	7103-000	7106-000	7104-000
Preis €	134,-	97,-	156,-	209,-

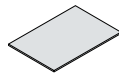
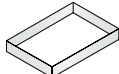
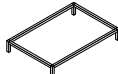
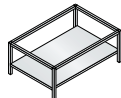
Abdeckplatten, Sockel und Untergestelle für Serie 7200

	DBS-Abdeckplatte ca. 25 mm stark (Dekor bitte angeben, Dekorübersicht siehe Katalogende)	Sockel für Schrankabteil mit Schubladen, greift allseitig in den Schrank- boden ein, vorne ca. 15 mm zurückgesetzt, bitte Farbe angeben	Untergestell aus Vierkantrohr ohne Zwischenboden, Farbe bitte angeben	Untergestell aus Vierkantrohr mit einem Zwischenboden, Farbe bitte angeben
				
Maße HxB x T	25 x 1350 x 960	100 x 1350 x 945	150 x 1350 x 945	445 x 1350 x 945
FKZ	-	1	3	5
Bestell-Nr.	7205-000	7203-000	7206-000	7204-000
Preis €	209,-	110,-	168,-	257,-

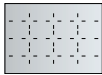

Fachunterteilung für Schubladen DIN A0

				
Anzahl Fächer	2 x DIN A1	4 x DIN A2	8 x DIN A3	16 x DIN A4
maximales Fachmaß je Unterteilung B x T	620 x 890	620 x 440	305 x 440	305 x 220
Bestell-Nr.	0202-00	0204-00	0208-00	0216-00
Preis €	10,50	20,-	40,-	67,-



Bestell-Nr. 0108-00
(Fachunterteilung)

Fachunterteilung für Schubladen DIN A1

			
Anzahl Fächer	2 x DIN A2	4 x DIN A3	8 x DIN A4
maximales Fachmaß je Unterteilung B x T	500 x 690	500 x 340	245 x 340
Bestell-Nr.	0102-00	0104-00	0108-00
Preis €	7,50	21,-	34,-

Schubladenwannen

Höhe 100 mm* bei Schubladen mit doppelter Blendenhöhe in den Modellen 7100/7200-100 und 7101/7201-100/200.

Mehrpreis pro Schublade (Erklärung der Innenmaße siehe Seite 390)

Bestell-Nr.	7000-80
Preis €	22,-

Fachteiler

einzel, max. Füllhöhe bis Niederhalter ca. 4 cm

Anwendung		
	in der Tiefe , ohne Niederhalter	in der Breite , mit Niederhalter
Bestell-Nr.	7000-10	7000-20
Preis €	1,70	1,70

Zubehör für Flachablageschränke

Schubladen-Teiler

aus stabilem Kunststoff,
Farbe Grau, mit Rasterung
ca. 20 mm

Tiefenteiler
zum Einstecken in
Querteiler

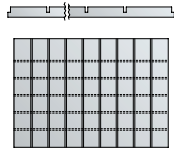

Querteiler
zum Einstecken in
Tiefenteiler

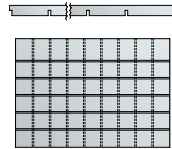

Maße H x B x T

Bestell-Nr.

Preis €

40 x 5 x 702

7100-704

11,50

40 x 1003 x 5

7100-705

15,-



Bestell-Nr. 7100-704 + 7100-705

Schubladen-Einteilungen

(Kunststoffkästen für Kleinteile)
für Mod. 7100/7101

mit 7 Aluminium-Schienen
in der Tiefe, pro Schiene
5 transparente Querunterteilungen,
stufenlos pro Reihe verstellbar,
für flexible Umkonfigurierung
in Sekundenschnelle

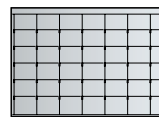
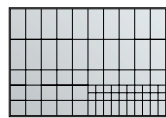

für Schublade

Beschreibung

DIN A1

je 20 Kästen: 198 x 99 mm
99 x 99 mm
49 x 49 mm
10 Kästen: 99 x 49 mm
alle 40 mm hoch

DIN A1

7 Reihen in der Breite
6 x 145 mm Reihenbreite
1 x 90 mm Reihenbreite
Höhe 35 mm

Bestell-Nr.

Preis €

7100-5051

144,-

7100-709

334,-



Bestell-Nr. 7100-5051



Bestell-Nr. 7100-709

Moosgummimatte

3 mm stark



für Schublade

Maße B x T

Bestell-Nr.

Preis €

DIN A1

1005 x 710

7100-706

34,-

DIN A0

1255 x 905

7200-706

56,-

Einzel-/Ersatzschlüssel

je Stück



Bestell-Nr.

Preis €

0005-00

14,50



Etikettenrahmen

aus Kunststoff,
je Stück

Etikettenhalter
transparent, inkl.
weißem Etikett
(1 St. pro Schublade
serienmäßig)

Standard
zur Ergänzung der beiliegenden
Beschriftungsschilder.
Farbe Schwarz, inkl. Etikett
und Klarsicht-Abdeckung

Comfort
als alternative zusätzliche Schubladen-
kennzeichnung. Farbe Schwarz,
inkl. Etikett und Klarsicht-Abdeckung



Ausführung

H x B x T

Sichtfeld H x B

Bestell-Nr.

Preis €

selbstklebend

32 x 100 x 2

26 x 98

6103-10

2,20

selbstklebend

26 x 76 x 4

17 x 67

6103-13

3,70

selbstklebend

39 x 114 x 5

30 x 105

6103-11

10,-

magnethaftend

39 x 114 x 5

30 x 105

6103-12

10,50

Dekore*

**Dekorplatten (DBS)**

mit Umleimer 25 mm

Weiß
DBS 011Lichtgrau
DBS 013Königsahorn
DBS 014Akazie
DBS 016Eiche Basalt
DBS 018Nussbaum
DBS 020**Vollkernplatten (HPL)**

mit Vollkernkante Schwarz 13 und 15 mm

Weiß
VK 001Silbergrau
VK 002**Syncro-Dekorplatten (DBS)**

mit Umleimer 25 mm, nur für Tischplatten

Syncro-Eiche
hell
SYN 033Syncro-Eiche
dunkel
SYN 034*** Wichtiger Hinweis:**

Innerhalb einer Plattenart sind alle angegebenen Dekore aufpreisfrei wählbar!

Farben

Farbgruppe 0 (aufpreisfrei)



Lichtgrau RAL 7035 Schwarzgrau RAL 7021 Anthrazitgrau RAL 7016 Vulkangrau RDS 000 50 00 Grau metallic DB 703 glatt



Lichtblau RAL 5012 Fernblau RAL 5023

Farbgruppe I (aufpreisfrei für Fronten, wenn Korpus Farbgruppe 0)



Enzianblau RAL 5010 Lapisblau RDS 270 20 29 Feuerrot RAL 3000 Rubinrot RAL 3003 Perlweiß RAL 1013



Lichtgrün RAL 6027 Wasserblau RAL 5021 Moosgrün RAL 6005

Farbgruppe II (aufpreisfrei für Fronten, wenn Korpus Farbgruppe 0)



Pastellgelb RDS 095 90 30 Schwefelgelb RDS 095 90 59 Sonnengelb RDS 080 80 60 Gelborange RAL 2000 Pastellgrün RDS 110 90 20



Viridingrün RDS 110 80 60 Verkehrsweiß RAL 9016 Weißaluminium RAL 9006 Graualuminium RAL 9007

C + P macht es einfach für Sie!

- Die Farbgruppe 0 ist aufpreisfrei
- Mehrpreise für die Farbgruppe I und II stehen in der Tabelle unten
- Die Farbkennzahl (FKZ) des Produktes finden Sie vorne im Katalog in der Bestell-Tabelle

Bei Zwei-Farben-Beschichtungen (Korpus und Fronten unterschiedlich) gilt:

- Die **Korpusbeschichtung** bestimmt den **Farbaufpreis**

Das heißt für Sie:

- **Einfachste Farbaufpreisberechnung nur anhand der Korpusfarbe**
- Über 150 Farben und Farbkombinationen ohne Mehrpreis!

Farbaufpreise

Kennzahl für Farbaufpreis FKZ	Mehrpreis/ Stück Farbgruppe I €	Mehrpreis/ Stück Farbgruppe II €
1	10,-	20,-
2	20,-	40,-
3	30,-	60,-
4	40,-	80,-
5	50,-	100,-
6	60,-	120,-
7	70,-	140,-
8	80,-	160,-
9	90,-	180,-
10	100,-	200,-
11	110,-	220,-
12	130,-	260,-
13	150,-	300,-
14	170,-	340,-
15	190,-	380,-